











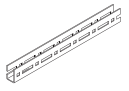

SYSTEM ORCAL 3000

Konstrukcja ukryta.

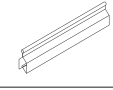
Do płyt Clip-in z fazą 3mm.

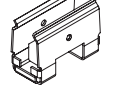
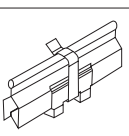
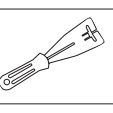

Do płyt Clip-in z fazą 5mm

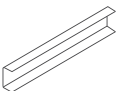
		Nr ref.	Opis produktu	Wymiary (mm)	Liczba sztuk	Ciężar kartonu kg	
	Metoda 1 ①	BPM 300100	Profil U	3750	10	30,00	
	②	BPM 300121	Klamra zaciskowa do pręta gwintowanego 6mm		100	2,20	
	③	BPM 300119	Łącznik do profilu U		100	4,70	
	④	BPM 300140	Uniwersalna klamra przyścienna		100	3,90	
	⑤	BPM 300120	Klips łączący		100	0,30	
		BPM 311149	Półkowy profil zaciskowy A		10	21,30	
	⑥	⑥	BPM 311022	Profil A	4000	10	20,00
	⑦	⑦	BPM 300138	Łącznik do profilu A		100	0,70
	⑧	BPM 300105G	Łącznik profilu U z profilem A		100	0,60	
	⑨	BPM 300106	Klamra zabezpieczająca		100	0,30	
	⑭	BPM311027	Klips do płyt uchylnych	-	100	2,40	
	⑩	BPM 300157	Klamra zabezpieczająca do płyt uchylnych		100	0,60	
	⑪	⑪	BPM 311046	Przyrząd do wyjmowania płyt Clip-in		1	
		⑫	BPC 1502 G	Łącznik krzyżowy, wersja kontynentalna		200	10,00
		⑬	BPC 3000 G	Profil główny	4000	8	23,80

Wszystkie wymiary są nominalne i podane w milimetrach.
Opis detali przyściennych, wieszaków i akcesoriów znajdują Państwo na stronie 46.



SYSTEM ORCAL 3000

Rysunek systemu (moduł 600 x 600mm)

Metoda 1

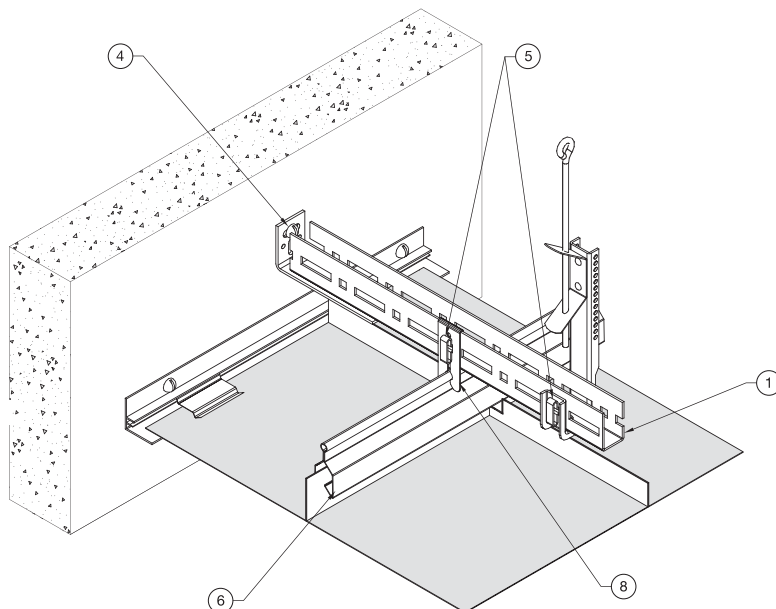

Metoda 2

Moduł 600 x 600mm

Wymiar A 600mm

Wymiar B 1500mm*

Wymiar C 1200mm*

**Zalecana konfiguracja systemu zawieszenia. Maksymalna odległość pomiędzy ścianą pomieszczenia a pierwszym wieszakiem nie powinna przekraczać 400mm.*

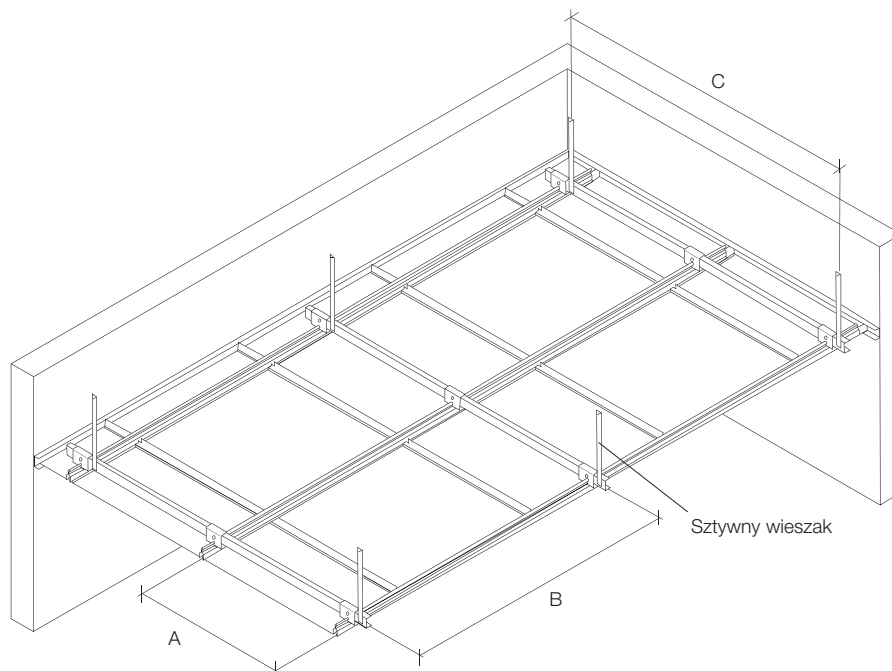
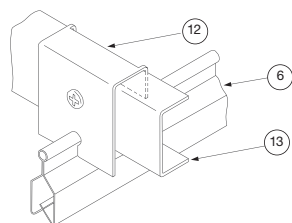





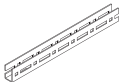

SYSTEM ORCAL 3000

Konstrukcja widoczna 100mm (wymiar nominalny).

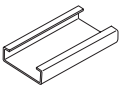

Do płyt Fastrak

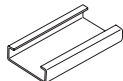
	Nr ref.	Opis produktu	Wymiary (mm)	Liczba sztuk	Ciężar kartonu kg
	BPM 300100	Profil U	3750	10	30,00
	BPM 300121	Klamra zaciskowa do pręta gwintowanego 6mm	-	100	2,20
	BPM 300119	Łącznik do profilu U	-	100	4,70
	BPM 300140	Uniwersalna klamra przyścienna	-	100	3,90
	BPM 300120	Klips łączący	-	100	0,30
	BPM 215500	Profil C RAL 9010 szerokość 100mm	400	4	32,80
	BPM 300118	Łącznik krzyżowy do profilu C	-	100	-
	BPM 300144	Łącznik do profilu C / klamry j przyścienne	-	10	0,80
	BPM 311067	Łącznik do profilu C	-	10	8,00

System zawieszania

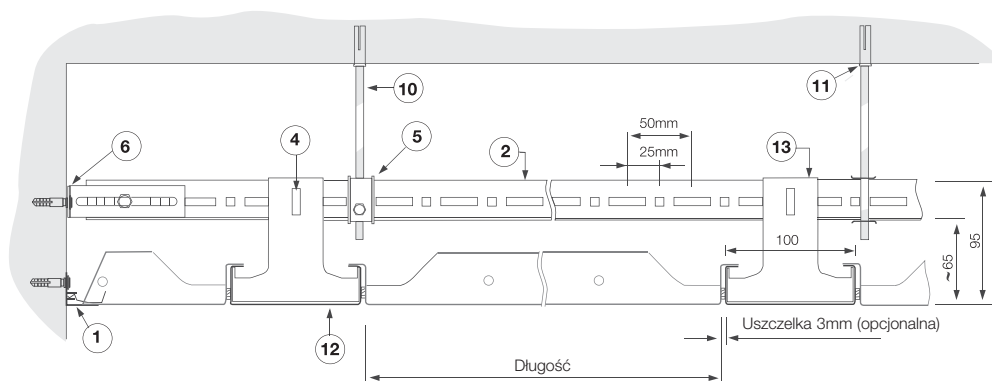

Wszystkie wymiary są nominalne i podane w milimetrach.
Opis detali przyściennych, wieszaków i akcesoriów znajdują Państwo na stronie 46.

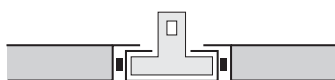

SYSTEM ORCAL 3000

Rysunek systemu

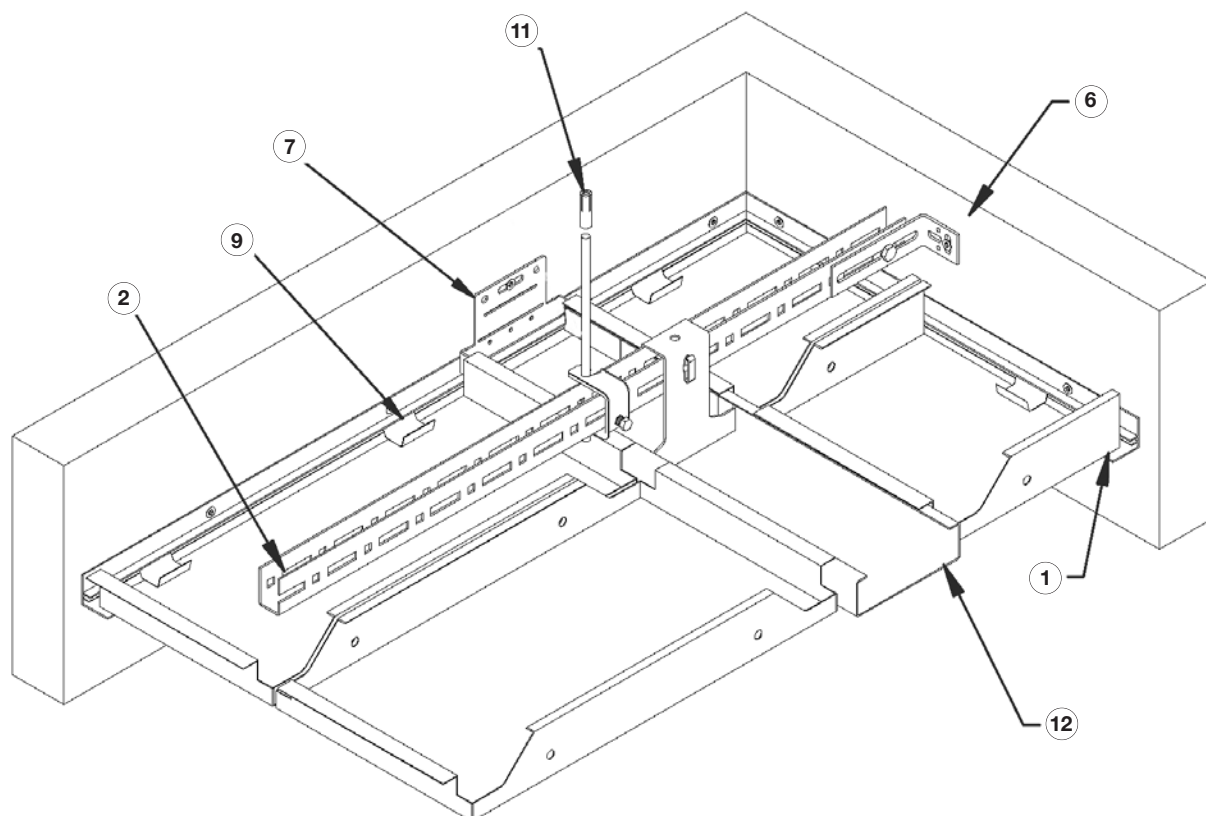

Rys. nr	Numer ref. / nazwa elementu
1	BPM 215013 Profil przyścienny
2	BPM 300100 Profil U
3	BPM 300119 Łącznik do profilu U
4	BPM 300120 Klips łączący
5	BPM 300121 Klamra obejmująca do pręta gwintowanego
6	BPM 300140 Klamra przyścienna
7	BPM 300144 Wieszak przyścienny do profilu C

Rys. nr	Numer ref. / nazwa elementu
8	BPM 311067 Łącznik do profilu C
9	BPM 311081 Sprężyna dociskowa
10	BPA 1829 G Pręt gwintowany
11	BPM 311111 Tuleja rozprężna
12	BPM 215500 Profil C
13	BPM 300118 Wieszak do profili C

Dostępność poszczególnych produktów zależy od kraju przeznaczenia.
Prosimy o kontakt z biurem firmy Armstrong w Warszawie, aby otrzymać dokładne informacje.